

Guide de choix

Fundo Primo, Plano, Riolito neo :
receveurs de douche et revêtements Top

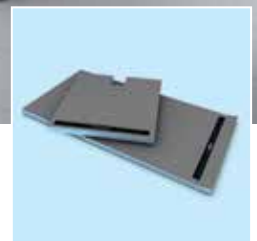
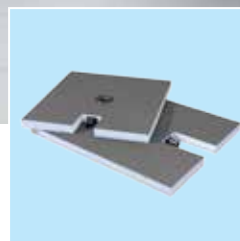
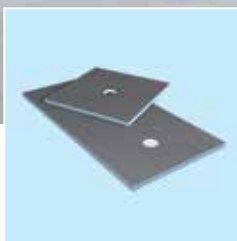

Sommaire

3

Choisir son receveur de douche en fonction du support et de la hauteur de réservation

4

Comment choisir son receveur de douche wedi ?

6

Système Fundo Primo et Fundo Top Primo

- Vue en éclaté
- Receveurs wedi Fundo Primo carrés ou rectangulaires, centrés ou excentrés
- Ecoulements wedi Fundo
- Accessoires de montage wedi Tools
- Grilles wedi Fundo
- Revêtements Fundo Top
- Mise en oeuvre

12

Système Fundo Plano et Fundo Top Plano

- Vue en éclaté
- Receveurs wedi Fundo Plano carrés ou rectangulaires
- Accessoires de montage wedi Tools
- Revêtements Fundo Top
- Mise en oeuvre

17

Système Fundo Riolito neo et Fundo Top Riolito neo

- Vue en éclaté
- Receveurs wedi Fundo Riolito neo carrés ou rectangulaires
- Ecoulements wedi Fundo
- Barrettes de finition wedi Fundo
- Accessoires de montage wedi Tools
- Revêtements Fundo Top
- Mise en oeuvre



Tous les receveurs wedi peuvent être posés sur rehausses et sur plancher bois.

Le format minimal de carrelage sur receveur Fundo est de 2 x 2 cm et de 5 x 5 cm en usage PMR*.

Pose sur chape béton maçonnerie



Avec 4 pentes

Pour mosaïques, petits carreaux, carrelage grand format et revêtement prêt à poser Top

Pour les carreaux de dimensions supérieures à 10 x 10 cm, redessiner les pointes de diamant et calepiner la découpe de carreaux.



Monopente

Pour mosaïques, petits carreaux, carrelage grand format et revêtement prêt à poser Top



Réservation ≥ 10 cm



Fundo Primo

Dimensions de 900 x 900 mm à 2000 x 1000 mm

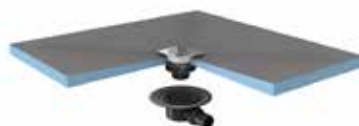

Receveur 4 cm + siphon extra-plat DN40 : 5,7 cm ou siphon classique DN50 : 8,2 cm
Encombrement maximal : 12,2 cm

Fundo Riolito neo

Dimensions de 900 x 900 mm à 1800 x 900 mm



Receveur 5 ou 6 cm + siphon extra-plat DN40 : 5 cm ou siphon classique DN50 : 8 cm
Encombrement maximal : 14 cm

Réservation < 7 cm



Fundo Plano

Dimensions de 900 x 900 mm à 1600 x 1000 mm



Système avec siphon intégré : 6,5 cm



wedi,
étanchéité garantie !

1/ Je choisis mon receveur de douche wedi Fundo :

Avec écoulement en un point centré ou excentré

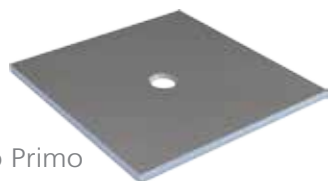

Fundo Primo

Avec canal linéaire



Fundo Riolito neo

Avec écoulement intégré

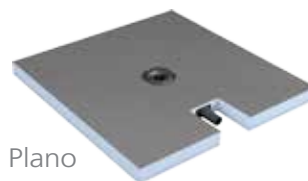

Fundo Plano

Tous les receveurs wedi sont recoupables.*
En option : receveurs sur-mesure.

2/ Je choisis ma bonde (écoulement/siphon) wedi Fundo :

Verticale DN50



Pour 1. receveurs avec écoulement en un point
ou 2. receveurs avec canal linéaire

Horizontale DN50



Mini Max DN40
(horizontale extra-plat)



Grille Fundo 1.1 ou 1.2
comprise avec la bonde pour
écoulement en un point

Options : avec coupe-feu, avec DN 70, avec grille carrée ou ronde.

3/ Je choisis ma barrette (pour canal linéaire) wedi Fundo :

Barrette de finition, 5 finitions au choix :

inox standard, inox exclusif, en couleur, à carreler ou avec Top (en association avec Fundo Top)

Inox standard

A carreler

Standard plus

Inox exclusif

Metallic gold

Metallic rose-gold

Metallic black



Revêtement Top Pure blanc

Revêtement Top Stone gris

Revêtement Top Sahara beige

Revêtement Top Concrete gris

Revêtement Top Carbon noir

* Vous pouvez recouper les receveurs wedi Fundo pour les adapter à vos chantiers en respectant selon les modèles les limites suivantes :
- Pour les receveurs avec écoulement en un point : Primo, Plano : 15% de la dimension repartis de manière symétrique sens Longueur et / ou Largeur. (Siphons centrés / excentrés / en angle).
- Pour le receveur Riolito neo : à gauche et à droite du canal : 2,5 cm maximum ; devant le canal : pas de découpe ; coté opposé au canal : 15 % de la dimension max.

4/ Je choisis mes accessoires de mise en oeuvre wedi Tools :

Les indispensables



Kit d'étanchéité wedi Fundo



Colle polymère wedi 610



wedi 320

En option



Bande de désolidarisation wedi Tools



Bande de protection wedi Tools lors de découpe de joint silicone



Rehausse wedi Fundo (en fonction du chantier)



Élément de bordure wedi Tools (margelle) : accolée au receveur de douche, avec écoulement linéaire, il permet de poser une paroi de douche sur une surface plane

Autres accessoires disponibles, voir page 8

Options de grille pour écoulement en un point :



Grille Fundo 1.3 à visser



Grille Fundo 2.1



Grille Fundo 2.2 ronde



Grille Fundo 2.3 à visser



Grille Fundo 3.1



Grille Fundo 3.2 ronde



Grille Fundo 3.3 à visser



Grille Fundo 4.1 inox massif



Grille Fundo 4.2 ronde, inox massif



Grille Fundo 5.1 inox massif



Grille Fundo 5.1 inox massif - Metallic gold



Grille Fundo 5.1 inox massif - Metallic rose-gold



Grille Fundo 5.1 inox massif - Metallic black



Grille Fundo 6.1 inox massif



Grille Fundo 7.1 à carreler

Revêtement wedi Fundo Top

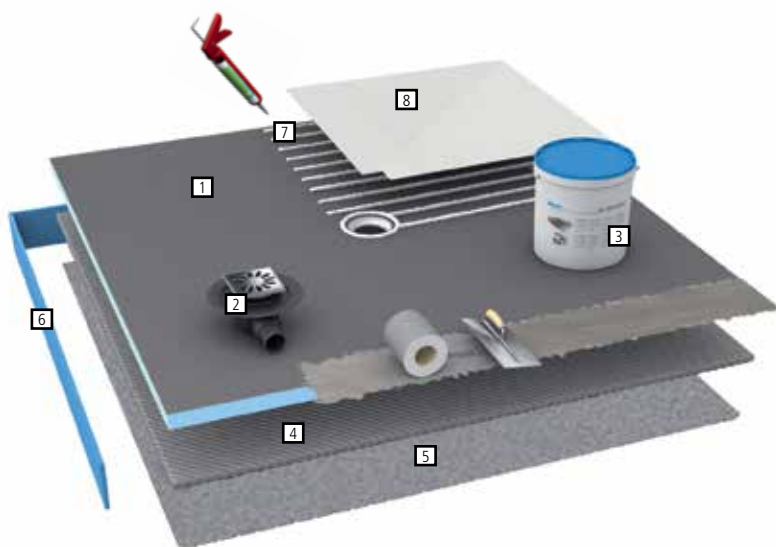

- 1 **wedi Fundo Primo**, receveur carré ou rectangulaire, écoulement centré ou excentré.
- 2 En complément : **écoulement Fundo** classique et grille d'écoulement, Horizontal DN50, Vertical DN50, Mini Max DN40. Grille Fundo 1.1 livrée avec chaque écoulement.
- 3 **Kit d'étanchéité wedi Fundo**, pour l'étanchéification en périphérie du receveur.
- 4 **wedi 320**, pour le collage du receveur sur le support.
- 5 **wedi Nonstep ProS**, élément de sous couche acoustique mince, pour l'isolation phonique.
- 6 **Bande de désolidarisation wedi Tools**, protection phonique et isolation en périphérie.
- 7 **Colle wedi 610**, mastic polymère pour le collage du revêtement Top sur le receveur wedi.
- 8 **Fundo Top** (ou carrelage), revêtement prêt à poser.







Avec le configurateur
de douche wedi en ligne,
concevez rapidement et
facilement votre douche



www.wedi.net/fr/configurateur-de-douche-france/



1/ Je choisis mon receveur de douche :

Désignation	Référence	QTE.	Code client	Choix
Receveurs wedi Fundo Primo - Carrés centrés				
900 x 900 x 40 mm, écoulement centré* 	073735170			
1000 x 1000 x 40 mm, écoulement centré	073735131			
1200 x 1200 x 40 mm, écoulement centré* 	073735171			
1500 x 1500 x 40 mm, écoulement centré	073735175			
Receveurs wedi Fundo Primo - Rectangulaires centrés				
900 x 750 x 40 mm, écoulement centré	073735176			
1200 x 900 x 40 mm, écoulement centré* 	073735174			
1400 x 900 x 40 mm, écoulement centré	073735196			
1400 x 1000 x 40 mm, écoulement centré	073735198			
1500 x 900 x 40 mm, écoulement centré	073736120			
1500 x 1000 x 40 mm, écoulement centré	073736121			
1800 x 900 x 40 mm, écoulement centré	073735580			
Receveurs wedi Fundo Primo - Carrés excentrés				
900 x 900 x 40 mm, écoulement excentré	073736170			
1000 x 1000 x 40 mm, écoulement excentré	073735531			
1200 x 1200 x 40 mm, écoulement excentré	073736171			
1500 x 1500 x 40 mm, écoulement excentré	073736175			
Receveurs wedi Fundo Primo - Rectangulaires excentrés				
1200 x 900 x 40 mm, écoulement excentré* 	073736174			
1400 x 900 x 40 mm, écoulement excentré* 	073735150			
1600 x 900 x 40 mm, écoulement excentré	073735151			
1600 x 1000 x 40 mm, écoulement excentré* 	073735152			
1800 x 900 x 40 mm, écoulement excentré* 	073735180			
2000 x 1000 x 40 mm, écoulement excentré	073736176			

2/ Je choisis mon écoulement :

Ecoulements classiques wedi Fundo, grille fournie 1.1 ou 1.2, voir page 4				
Vertical, DN 50, grille carrée	077000007			
Vertical, DN70, grille carrée	077000010			
Horizontal, DN 50, grille carrée	077000011			
Mini Max, DN 40, extra-plat, grille carrée	077000015			

* Receveur compatible avec le revêtement Fundo Top, 5 coloris au choix : Pure blanc, Stone gris, Carbon noir, Sahara beige, et Concrete gris

3/ Je choisis mes accessoires de montage :

Désignation	Référence	QTE.	Code client	Choix
Accessoires de montage				
Kit d'étanchéité wedi Fundo	073796000			✓
wedi 610 Colle polymère 310 ml*	076902002			✓
wedi 610 Colle polymère 600 ml - grand format	076902007			
Bande de désolidarisation wedi Tools 25 m. x 150 mm x 5 mm	011255006			
wedi 320 Colle à carrelage universelle	110025320			
wedi Nonstep ProS 900 x 900 x 9 mm	011255007			
wedi Nonstep ProS 1200 x 600 x 9 mm	011255008			
Kit de rehausse wedi Fundo 900 x 900 x 90 mm	073743010			
Kit de rehausse wedi Fundo 1200 x 1200 x 90 mm	073743011			
Kit de rehausse wedi Fundo 1500 x 1500 x 90 mm	073743012			
Bande de protection lors de découpe de joint silicone wedi Tools	095110353			

* Nombre de cartouches wedi 610 nécessaires pour le collage du revêtement Top sur le receveur wedi Fundo :

900 x 900 mm - 1200 x 900 mm : 2 cartouches

1200 x 1200 mm - 1400 x 900 mm : 3 cartouches



































1800 x 900 mm - 1600 x 1000 mm : 4 cartouches

Option : je choisis une grille design

Désignation	Référence	QTE.	Code client	Choix
Grilles d'écoulement				
wedi Fundo 1.1, carrée, inox, 115 x 115 x 5 mm	676800033			
wedi Fundo 1.2, ronde, inox, 115 x 5 mm	676800034			
wedi Fundo 1.3, à visser, inox, 115 x 115 x 5 mm	676800035			
wedi Fundo 2.1, carrée, inox, 115 x 115 x 5 mm	676800037			
wedi Fundo 2.2, ronde, inox, 115 x 5 mm	676800038			
wedi Fundo 2.3, à visser, inox, 115 x 115 x 5 mm	676800039			
wedi Fundo 3.1, carrée, inox, 115 x 115 x 5 mm	676800040			
wedi Fundo 3.2, ronde, inox, 115 x 5 mm	676800041			
wedi Fundo 3.3, à visser, inox, 115 x 115 x 5 mm	676800042			
wedi Fundo 4.1, carrée, inox massif, 115 x 115 x 5 mm	676800043			
wedi Fundo 4.2, ronde, inox massif, 115 x 5 mm	676800044			
wedi Fundo 5.1, carrée, inox massif, 115 x 115 x 5 mm	676800046			
wedi Fundo 5.1, carrée, inox massif, 115 x 115 x 5 mm Metallic gold	676800132			
wedi Fundo 5.1, carrée, inox massif, 115 x 115 x 5 mm Metallic rose-gold	676800133			
wedi Fundo 5.1, carrée, inox massif, 115 x 115 x 5 mm Metallic black	676800131			
wedi Fundo 6.1, carrée, inox massif, 115 x 115 x 2,5 mm	676800052			
wedi Fundo 7.1, carrée, à carreler, 115 x 115 x 5 mm	676800054			

Spéciale
mosaïque

4/ Je choisis mon revêtement Top :

Désignation	Référence	QTE.	Code client	Choix
Revêtements Fundo Top Primo - Carrés centrés				
Pure blanc - 900 x 900 x 6 mm , écoulement centré 	072010100			
Stone gris - 900 x 900 x 6 mm, écoulement centré 	072010500			
Carbon noir - 900 x 900 x 6 mm, écoulement centré 	072010600			
Sahara beige - 900 x 900 x 6 mm, écoulement centré 	072010700			
Concrete gris - 900 x 900 x 6 mm, écoulement centré 	072010800			
Pure blanc - 1200 x 1200 x 6 mm , écoulement centré 	072010103			
Stone gris - 1200 x 1200 x 6 mm, écoulement centré 	072010503			
Carbon noir - 1200 x 1200 x 6 mm, écoulement centré 	072010603			
Sahara beige - 1200 x 1200 x 6 mm, écoulement centré 	072010703			
Concrete gris - 1200 x 1200 x 6 mm, écoulement centré 	072010803			
wedi 610 Colle polymère 310 ml	076902002			✓
Revêtements Fundo Top Primo - Rectangulaires centrés				
Pure blanc - 1200 x 900 x 6 mm , écoulement centré 	072010101			
Stone gris - 1200 x 900 x 6 mm, écoulement centré 	072010502			
Carbon noir - 1200 x 900 x 6 mm, écoulement centré 	072010602			
Sahara beige - 1200 x 900 x 6 mm, écoulement centré 	072010701			
Concrete gris - 1200 x 900 x 6 mm, écoulement centré 	072010801			
wedi 610 Colle polymère 310 ml	076902002			✓
Revêtements Fundo Top Primo - Rectangulaires excentrés				
Pure blanc - 1200 x 900 x 6 mm , écoulement excentré 	072010102			
Stone gris - 1200 x 900 x 6 mm, écoulement excentré 	072010501			
Carbon noir - 1200 x 900 x 6 mm, écoulement excentré 	072010601			
Sahara beige - 1200 x 900 x 6 mm, écoulement excentré 	072010702			
Concrete gris - 1200 x 900 x 6 mm, écoulement excentré 	072010802			
Pure blanc - 1400 x 900 x 6 mm , écoulement excentré 	072010106			
Stone gris - 1400 x 900 x 6 mm, écoulement excentré 	072010504			
Carbon noir - 1400 x 900 x 6 mm, écoulement excentré 	072010604			
Sahara beige - 1400 x 900 x 6 mm, écoulement excentré 	072010706			
Concrete gris - 1400 x 900 x 6 mm, écoulement excentré 	072010806			
Pure blanc - 1600 x 1000 x 6 mm , écoulement excentré 	072010107			
Stone gris - 1600 x 1000 x 6 mm, écoulement excentré 	072010505			
Carbon noir - 1600 x 1000 x 6 mm, écoulement excentré 	072010605			
Sahara beige - 1600 x 1000 x 6 mm, écoulement excentré 	072010707			
Concrete gris - 1600 x 1000 x 6 mm, écoulement excentré 	072010807			
Pure blanc - 1800 x 900 x 6 mm , écoulement excentré 	072010105			
Stone gris - 1800 x 900 x 6 mm, écoulement excentré 	072010506			
Carbon noir - 1800 x 900 x 6 mm, écoulement excentré 	072010606			
Sahara beige - 1800 x 900 x 6 mm, écoulement excentré 	072010705			
Concrete gris - 1800 x 900 x 6 mm, écoulement excentré 	072010805			
wedi 610 Colle polymère 310 ml	076902002			✓

En option : Chants Fundo Top - pour habillage latéral du receveur wedi Fundo

Désignation	Référence	QTE.	Code client	Choix
Pure blanc - 1880 x 200 x 6 mm	072040100			
Stone gris - 1880 x 200 x 6 mm	072040500			
Carbon noir - 1880 x 200 x 6 mm	072040600			
Sahara beige - 1880 x 200 x 6 mm	072040700			
Concrete gris - 1880 x 200 x 6 mm	072040800			

Top Wall - Habillage mural pour panneaux de construction wedi

Désignation	Référence	QTE.	Code client	Choix
Stone gris - 2500 x 900 x 6 mm	072042000			
Carbon noir - 2500 x 900 x 6 mm	072042100			
Sahara beige - 2500 x 900 x 6 mm	072042040			
Concrete gris - 2500 x 900 x 6 mm	072042020			
Pure blanc - 2500 x 900 x 6 mm	072042010			
Flake white - 2500 x 900 x 6 mm	608700048			
Flake lightgrey - 2500 x 900 x 6 mm	608700050			
Flake grey - 2500 x 900 x 6 mm	608700052			
Stone gris - 2500 x 1200 x 6 mm	072042001			
Carbon noir - 2500 x 1200 x 6 mm	072042101			
Sahara beige - 2500 x 1200 x 6 mm	072042041			
Concrete gris - 2500 x 1200 x 6 mm	072042021			
Pure blanc - 2500 x 1200 x 6 mm	072042011			
Flake white - 2500 x 1200 x 6 mm	608700047			
Flake lightgrey - 2500 x 1200 x 6 mm	608700049			
Flake grey - 2500 x 1200 x 6 mm	608700051			
Kit de montage Top Wall	076449017			✓
wedi 610 Colle polymère 310 ml*	076902002			✓

Top Wall

Habillage des murs XXL coordonné au receveur wedi

- Design moderne et intemporel
- Recoupable
- Entretien facile
- Mise en oeuvre simple et rapide
- 8 coloris disponibles
- Matière minérale
- Aspect pierre naturelle ou homogène
- Epaisseur 6 mm
- 2 largeurs : 900 et 1200 mm
- Sans joint



Colle polymère wedi 610



Kit de montage
Top Wall

* Nombre de cartouches wedi 610 nécessaires pour le collage du Top Wall sur le support :
largeur 900 mm : 1,5 cartouche - largeur 1200 mm : 1,7 cartouches

Ecoulement horizontal (a) ou vertical (b) centré sur chape

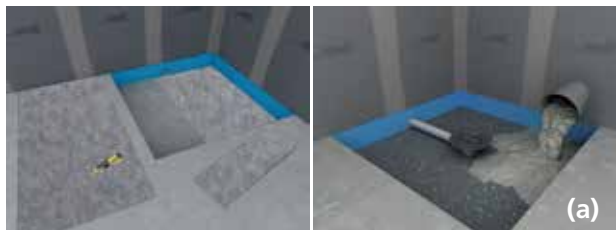

1/ Après avoir posé la bande de rive en périphérie et l'isolant phonique si nécessaire, raccorder l'écoulement horizontal et remplir la réservation d'un mortier maigre.

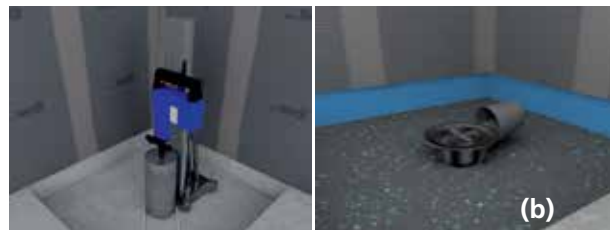

1/ Après avoir posé la bande de rive en périphérie et l'isolant phonique si nécessaire, faire un carottage d'un diamètre de 12 cm. Raccorder l'écoulement vertical et remplir la réservation d'un mortier maigre.

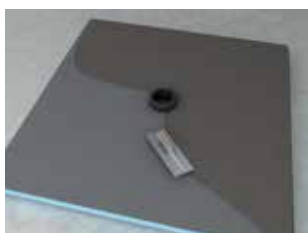

2/ Enduire la sous-face du receveur de colle à carrelage C2 ou C2S.

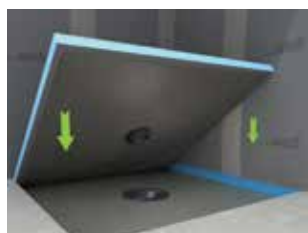

3/ La pose du receveur se fait par double encollage : receveur et support.



4/ La colle à carrelage doit durcir environ 12 heures.



5/ Traiter toutes les jonctions avec la bande d'étanchéité wedi Tools.

Ecoulement centré sur support bois

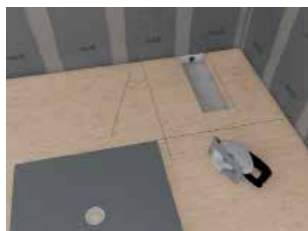

1/ Découper le plancher pour la pose de l'écoulement.

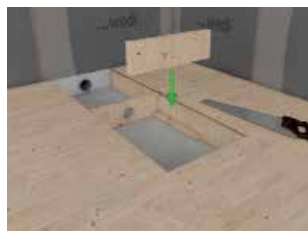

2/ Réaliser un chevêtre pour l'écoulement et la tuyauterie.



3/ Raccorder l'écoulement à la conduite d'évacuation. Le bord du corps du siphon doit être au même niveau que le plancher.



4/ Sceller le corps du siphon avec un mortier, afin d'éviter tout mouvement vertical. La zone de l'écoulement doit être étanche à 100%.



5/ Après avoir appliqué un primaire spécial bois, poser le receveur par double encollage avec une colle de type C2S.

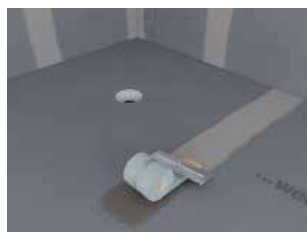

6/ Traiter les jonctions avec la bande d'armature ou d'étanchéité wedi Tools.

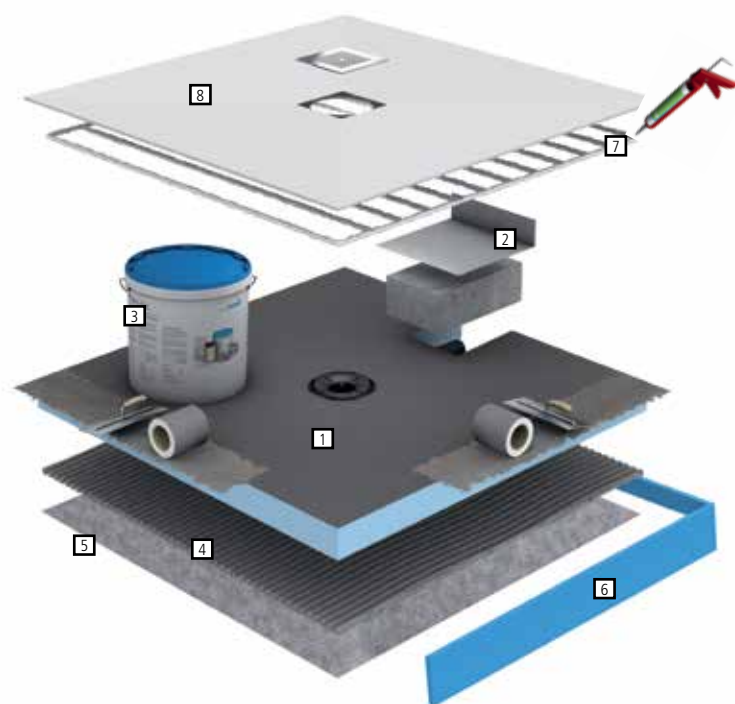

Revêtement wedi Fundo Top

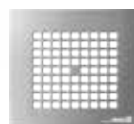

Grille Fundo Plano
livrée avec le receveur

- 1 **wedi Fundo Plano**, receveur carré ou rectangulaire, écoulement centré ou excentré, siphon intégré en usine.
- 2 **Natte d'étanchéité Fundo Plano**. Grille inox livrée avec chaque écoulement.
- 3 **Kit d'étanchéité wedi Fundo**, pour l'étanchéification en périphérie du receveur.
- 4 **wedi 320**, pour le collage du receveur sur le support.
- 5 **wedi Nonstep ProS**, élément de sous couche acoustique mince, pour l'isolation phonique.
- 6 **Bande de désolidarisation wedi Tools**, protection phonique et isolation en périphérie.
- 7 **Colle wedi 610**, mastic polymère pour le collage du revêtement Top sur le receveur wedi.
- 8 **Fundo Top** (ou carrelage), revêtement prêt à poser.





Avec le configurateur
de douche wedi en ligne,
concevez rapidement et
facilement votre douche



www.wedi.net/fr/configurateur-de-douche-france/



1/ Je choisis mon receveur de douche :

Désignation	Référence	QTE.	Code client	Choix
Receveurs wedi Fundo Plano - Carré				
900 x 900 x 65 mm, écoulement centré* 	073735625			
1000 x 1000 x 65 mm, écoulement centré	073735626			
1200 x 1200 x 65 mm, écoulement centré	073735627			
Receveurs wedi Fundo Plano - Rectangulaire				
1200 x 900 x 65 mm, écoulement centré*, sortie petit côté 	073735630			
1200 x 900 x 65 mm, écoulement centré*, sortie grand côté 	073735631			
1400 x 900 x 65 mm, écoulement excentré	073735620			
1600 x 1000 x 65 mm, écoulement excentré* 	073735621			

2/ Je choisis mes accessoires de montage :















Désignation	Référence	QTE.	Code client	Choix
Accessoires de montage				
Kit d'étanchéité wedi Fundo	073796000			
wedi 610 Colle polymère 310 ml**	076902002			
wedi 610 Colle polymère 600 ml - grand format	076902007			
Bande de désolidarisation wedi Tools 25 m. x 150 mm x 5 mm	011255006			
wedi 320 Colle à carrelage universelle	110025320			
wedi Nonstep ProS 900 x 900 x 9 mm	011255007			
wedi Nonstep ProS 1200 x 600 x 9 mm	011255008			
Kit de rehausse wedi Fundo 900 x 900 x 90 mm	073743010			
Kit de rehausse wedi Fundo 1200 x 1200 x 90 mm	073743011			
Kit de rehausse wedi Fundo 1500 x 1500 x 90 mm	073743012			
Bande de protection lors de découpe de joint silicone wedi Tools	095110353			

** Nombre de cartouches wedi 610 nécessaires pour le collage du revêtement Top sur le receveur wedi Fundo :





900 x 900 mm - 1200 x 900 mm : 2 cartouches
 1200 x 1200 mm - 1400 x 900 mm : 3 cartouches
 1800 x 900 mm - 1600 x 1000 mm : 4 cartouches

* Receveur compatible avec le revêtement Fundo Top, 5 coloris au choix : Pure blanc, Stone gris, Carbon noir, Sahara beige, et Concrete gris

3/ Je choisis mon revêtement Top :

Désignation	Référence	QTE.	Code client	Choix
Revêtements wedi Fundo Top Plano - Carrés				
Pure blanc - 900 x 900 x 6 mm 	072031010			
Stone gris - 900 x 900 x 6 mm 	072030900			
Carbon noir - 900 x 900 x 6 mm 	072030600			
Sahara beige - 900 x 900 x 6 mm 	072030700			
Concrete gris - 900 x 900 x 6 mm 	072030800			
Revêtements wedi Fundo Top Plano - Rectangulaires				
Pure blanc - 1200 x 900 x 6 mm 	072031011			
Stone gris - 1200 x 900 x 6 mm 	072030901			
Carbon noir - 1200 x 900 x 6 mm 	072030601			
Sahara beige - 1200 x 900 x 6 mm 	072030701			
Concrete gris - 1200 x 900 x 6 mm 	072030801			
Pure blanc - 1600 x 1000 x 6 mm 	072031000			
Stone gris - 1600 x 1000 x 6 mm 	072030902			
Carbon noir - 1600 x 1000 x 6 mm 	072030602			
Sahara beige - 1600 x 1000 x 6 mm 	072030702			
Concrete gris - 1600 x 1000 x 6 mm 	072030802			
Accessoires étanchéité				
Kit d'étanchéité wedi Fundo	073796000	1		✓
wedi 610	076902002	2		✓

En option : Chants Fundo Top - pour habillage latéral du receveur wedi Fundo

Désignation	Référence	QTE.	Code client	Choix
Pure blanc - 1880 x 200 x 6 mm 	072040100			
Stone gris - 1880 x 200 x 6 mm 	072040500			
Carbon noir - 1880 x 200 x 6 mm 	072040600			
Sahara beige - 1880 x 200 x 6 mm 	072040700			
Concrete gris - 1880 x 200 x 6 mm 	072040800			

Top Wall - Habillage mural pour panneaux de construction wedi

Désignation	Référence	QTE.	Code client	Choix
Stone gris - 2500 x 900 x 6 mm	072042000			
Carbon noir - 2500 x 900 x 6 mm	072042100			
Sahara beige - 2500 x 900 x 6 mm	072042040			
Concrete gris - 2500 x 900 x 6 mm	072042020			
Pure blanc - 2500 x 900 x 6 mm	072042010			
Flake white - 2500 x 900 x 6 mm	608700048			
Flake lightgrey - 2500 x 900 x 6 mm	608700050			
Flake grey - 2500 x 900 x 6 mm	608700052			
Stone gris - 2500 x 1200 x 6 mm	072042001			
Carbon noir - 2500 x 1200 x 6 mm	072042101			
Sahara beige - 2500 x 1200 x 6 mm	072042041			
Concrete gris - 2500 x 1200 x 6 mm	072042021			
Pure blanc - 2500 x 1200 x 6 mm	072042011			
Flake white - 2500 x 1200 x 6 mm	608700047			
Flake lightgrey - 2500 x 1200 x 6 mm	608700049			
Flake grey - 2500 x 1200 x 6 mm	608700051			
Kit de montage Top Wall	076449017			✓
wedi 610 Colle polymère 310 ml*	076902002			✓

Top Wall

Habillage des murs XXL coordonné au receveur wedi

- Design moderne et intemporel
- Recoupable
- Entretien facile
- Mise en oeuvre simple et rapide
- 8 coloris disponibles
- Matière minérale
- Aspect pierre naturelle et homogène
- Epaisseur 6 mm
- 2 largeurs : 900 et 1200 mm
- Sans joint



Colle polymère wedi 610



Kit de montage
Top Wall

* Nombre de cartouches wedi 610 nécessaires pour le collage du Top Wall sur le support :
largeur 900 mm : 1,5 cartouche - largeur 1200 mm : 1,7 cartouches

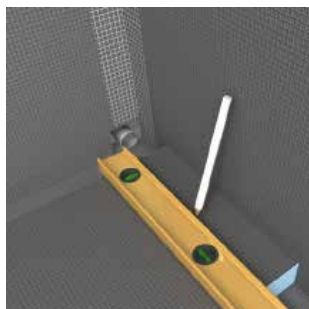

1/ Tracer la partie à découper.

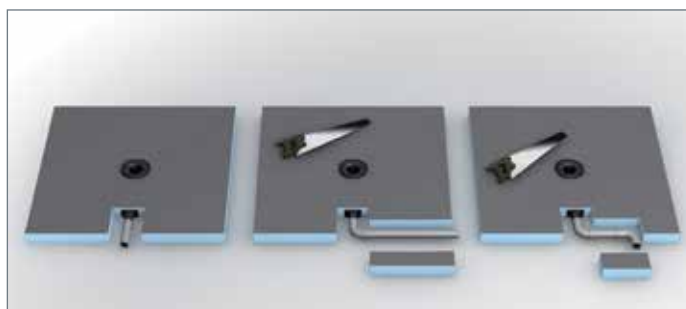

2/ Découper à la scie égoïne.



3/ Remplir les espaces vides du corps de siphon, avec de la colle à carrelage.

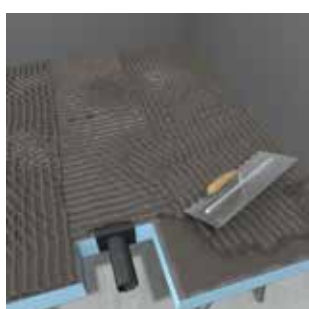

4/ Poser le receveur par double encollage en utilisant un peigne en denture 10 mm.

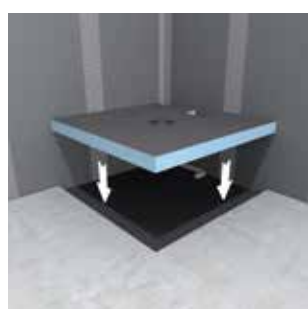

5/ Coller l'élément dans la réservation prévue.



6/ Raccorder la tuyauterie et combler l'espace vide avec un mortier de scellement.



7/ Après 24 heures, commencer le traitement des jonctions.



8/ Recouper la natte d'étanchéité en conservant un chevauchement d'environ 5 cm.



9/ Coller la natte d'étanchéité avec la colle à carrelage.

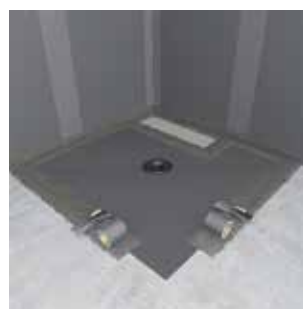

10/ Traiter les jonctions sol/mur et sol/sol avec le kit d'étanchéité wedi Fundo.

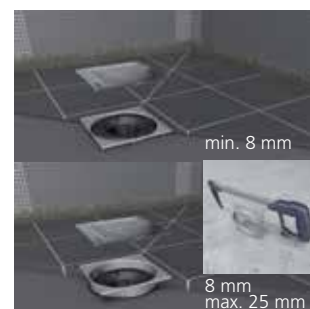

11/ Le cadre de grille adapté à la bonne hauteur avec la rehausse, convient pour des hauteurs de carreau + colle entre 8 et 25 mm.

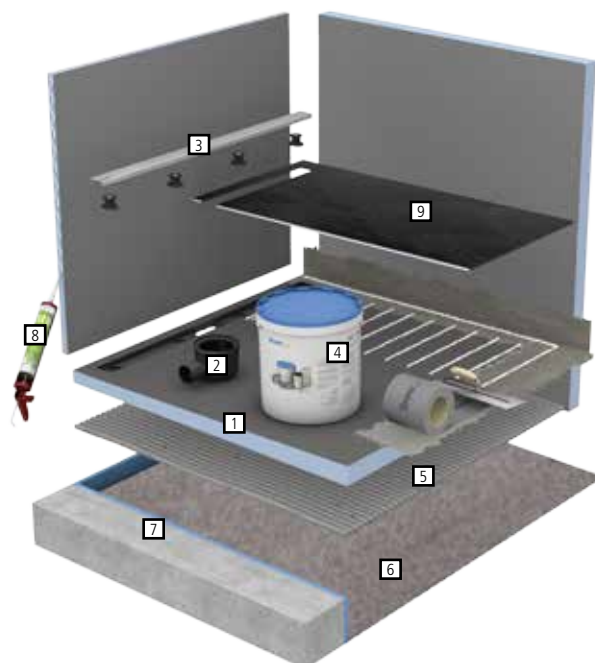

Revêtement wedi Fundo Top



- 1 **wedi Fundo Riolito neo**, receveur carré ou rectangulaire, canal d'écoulement linéaire centré ou excentré.
- 2 En complément : **écoulement Fundo** pour canal linéaire, Horizontal DN50, Vertical DN50, Mini Max DN40. Barrette de finition livrée séparément.
- 3 **Barrette de finition**, inox standard, à carreler ou inox exclusif.
- 4 **Kit d'étanchéité wedi Fundo**, pour l'étanchéification en périphérie du receveur.
- 5 **wedi 320**, pour le collage du receveur sur le support.
- 6 **wedi Nonstep ProS**, élément de sous couche acoustique mince, pour l'isolation phonique.
- 7 **Bande de désolidarisation wedi Tools**, protection phonique et isolation en périphérie.
- 8 **Colle wedi 610**, mastic polymère pour le collage du revêtement Top sur le receveur wedi.
- 9 **Fundo Top** (ou carrelage), revêtement prêt à poser.



Avec le configurateur
de douche wedi en ligne,
concevez rapidement et
facilement votre douche



www.wedi.net/fr/configurateur-de-douche-france/



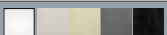



1/ Je choisis mon receveur de douche :

Désignation	Référence	QTE.	Code client	Choix
Receveurs wedi Fundo Riolito neo - Carrés				
900 x 900 x 50 mm, canal d'écoulement 300 mm	075100031			
900 x 900 x 50 mm, canal d'écoulement 800 mm	075100003			
1000 x 1000 x 50 mm, canal d'écoulement 800 mm	075100032			
1200 x 1200 x 50 mm, canal d'écoulement 1100 mm	075100010			
Receveurs wedi Fundo Riolito neo - Rectangulaires				
1200 x 800 x 50 mm, canal d'écoulement 700 mm	075100001			
1200 x 900 x 50 mm, canal d'écoulement 800 mm* 	075100004			
1200 x 1000 x 50 mm, canal d'écoulement 900 mm	075100008			
1400 x 900 x 50 mm, canal d'écoulement 700 mm	075100033			
1600 x 1000 x 50 mm, canal d'écoulement 800 mm* 	075100034			
1800 x 900 x 60 mm, canal d'écoulement 800 mm* 	075100005			

2/ Je choisis mon écoulement :

Écoulements linéaires wedi Fundo, au choix				
Vertical, DN 50	077500002			
Horizontal, DN 50	077500001			
Mini Max, DN 40, extra-plat	077500003			

3/ Je choisis ma barrette de finition :

Barrettes de finition wedi Fundo				
Inox standard 300 mm	676800010			
Inox standard 700 mm	676800009			
Inox standard 800 mm	676800008			
Inox standard 900 mm	676800007			
Inox standard 1100 mm	676800006			
Inox exclusif 300 mm	676800001			
Inox exclusif 700 mm	676800002			
Inox exclusif 800 mm	676800003			
Inox exclusif 900 mm	676800004			
Inox exclusif 1100 mm	676800005			
Inox à carreler 300 mm	676800011			
Inox à carreler 700 mm	676800012			
Inox à carreler 800 mm	676800013			
Inox à carreler 900 mm	676800014			
Inox à carreler 1100 mm	676800015			
Barrette Fundo Top 790 x 45 x 13 mm, coloris Pure blanc 	072000100			
Barrette Fundo Top 790 x 45 x 13 mm, coloris Stone gris 	072000500			
Barrette Fundo Top 790 x 45 x 13 mm, coloris Carbon noir 	072000600			
Barrette Fundo Top 790 x 45 x 13 mm, coloris Sahara beige 	072000700			
Barrette Fundo Top 790 x 45 x 13 mm, coloris Concrete gris 	072000800			

*Receveur compatible avec le revêtement Fundo Top, 5 coloris au choix : Pure blanc, Stone gris, Carbon noir, Sahara beige, et Concrete gris

3/ Je choisis ma barrette de finition (suite) :

Désignation	Référence	QTE.	Code client	Choix
Barrettes de finition wedi Fundo (suite)				
Inox Metallic gold 300 mm	676800121			
Inox Metallic gold 700 mm	676800122			
Inox Metallic gold 800 mm	676800123			
Inox Metallic gold 900 mm	676800124			
Inox Metallic gold 1100 mm	676800125			
Inox Metallic rose-gold 300 mm	676800126			
Inox Metallic rose-gold 700 mm	676800127			
Inox Metallic rose-gold 800 mm	676800128			
Inox Metallic rose-gold 900 mm	676800129			
Inox Metallic rose-gold 1100 mm	676800130			
Inox Metallic black 300 mm	676800116			
Inox Metallic black 700 mm	676800117			
Inox Metallic black 800 mm	676800118			
Inox Metallic black 900 mm	676800119			
Inox Metallic black 1100 mm	676800120			

4/ Je choisis mes accessoires de montage :





Accessoires de montage				
Kit d'étanchéité wedi Fundo	073796000			✓
wedi 610 Colle polymère 310 ml*	076902002			✓
wedi 610 Colle polymère 600 ml - grand format	076902007			
Bande de désolidarisation wedi Tools 25 m. x 150 mm x 5 mm	011255006			
wedi 320 Colle à carrelage universelle	110025320			
wedi Nonstep ProS 900 x 900 x 9 mm	011255007			
wedi Nonstep ProS 1200 x 600 x 9 mm	011255008			
Kit de rehausse wedi Fundo 900 x 900 x 90 mm	073743010			
Kit de rehausse wedi Fundo 1200 x 1200 x 90 mm	073743011			
Kit de rehausse wedi Fundo 1500 x 1500 x 90 mm	073743012			
Bande de protection lors de découpe de joint silicone wedi Tools	095110353			

* Nombre de cartouches wedi 610 nécessaires pour le collage du revêtement Top sur le receveur wedi Fundo :

900 x 900 mm - 1200 x 900 mm : 2 cartouches

1200 x 1200 mm - 1400 x 900 mm : 3 cartouches

5/ Je choisis mon revêtement Top :

Revêtements wedi Fundo Top Riolito neo, au choix				
Pure blanc - 1200 x 900 x 6 mm		072020100		
Stone gris - 1200 x 900 x 6 mm		072020500		
Carbon noir - 1200 x 900 x 6 mm		072020600		
Sahara beige - 1200 x 900 x 6 mm		072020700		
Concrete gris - 1200 x 900 x 6 mm		072020800		

5/ Je choisis mon revêtement Top (suite) :

Désignation	Référence	QTE.	Code client	Choix
Revêtements wedi Fundo Top Riolito neo, au choix				
Pure blanc - 1600 x 1000 x 6 mm	072020101			
Stone gris - 1600 x 1000 x 6 mm	072020501			
Carbon noir - 1600 x 1000 x 6 mm	072020601			
Sahara beige - 1600 x 1000 x 6 mm	072020701			
Concrete gris - 1600 x 1000 x 6 mm	072020801			
Pure blanc - 1800 x 900 x 6 mm	072020102			
Stone gris - 1800 x 900 x 6 mm	072020502			
Carbon noir - 1800 x 900 x 6 mm	072020602			
Sahara beige - 1800 x 900 x 6 mm	072020702			
Concrete gris - 1800 x 900 x 6 mm	072020802			

Options :

Désignation	Référence	QTE.	Code client	Choix
Profils d'habillage de pente et de finition wedi Fundo				
Sol, côté gauche - 8 mm x 1200 mm	107100008			
Sol, côté gauche - 10 mm x 1200 mm	107100010			
Sol, côté gauche - 11 mm x 1200 mm	107100011			
Sol, côté gauche - 12.5 mm x 1200 mm	107100012			
Sol, côté droit - 8 mm x 1200 mm	107110008			
Sol, côté droit - 10 mm x 1200 mm	107110010			
Sol, côté droit - 11 mm x 1200 mm	107110011			
Sol, côté droit - 12.5 mm x 1200 mm	107110012			
Mural, côté gauche - 8 mm x 1200 mm	107200008			
Mural, côté gauche - 10 mm x 1200 mm	107200010			
Mural, côté gauche - 11 mm x 1200 mm	107200011			
Mural, côté gauche - 12.5 mm x 1200 mm	107200012			
Mural, côté droit - 8 mm x 1200 mm	107210008			
Mural, côté droit - 10 mm x 1200 mm	107210010			
Mural, côté droit - 11 mm x 1200 mm	107210011			
Mural, côté droit - 12.5 mm x 1200 mm	107210012			
Profils de finition, inox, surface brossée -1000 x 21 mm	107300001			
Profils de finition, inox, surface brossée -1200 x 21 mm	108100001			
Éléments de bordure ou „margelle“ wedi Tools				
L. 1 600 x l. 40 x H. 50 mm	010007000			
L. 1 800 x l. 40 x H. 100 mm	010007002			

En option : Profils d'habillage de pente et de finition wedi Fundo



En option : Chants Fundo Top - pour habillage latéral du receveur wedi Fundo

Désignation	Référence	QTE.	Code client	Choix
Pure blanc - 1880 x 200 x 6 mm	072040100			
Stone gris - 1880 x 200 x 6 mm	072040500			
Carbon noir - 1880 x 200 x 6 mm	072040600			
Sahara beige - 1880 x 200 x 6 mm	072040700			
Concrete gris - 1880 x 200 x 6 mm	072040800			

Top Wall - Habillage mural pour panneaux de construction wedi

Désignation	Référence	QTE.	Code client	Choix
Stone gris - 2500 x 900 x 6 mm	072042000			
Carbon noir - 2500 x 900 x 6 mm	072042100			
Sahara beige - 2500 x 900 x 6 mm	072042040			
Concrete gris - 2500 x 900 x 6 mm	072042020			
Pure blanc - 2500 x 900 x 6 mm	072042010			
Flake white - 2500 x 900 x 6 mm	608700048			
Flake lightgrey - 2500 x 900 x 6 mm	608700050			
Flake grey - 2500 x 900 x 6 mm	608700052			
Stone gris - 2500 x 1200 x 6 mm	072042001			
Carbon noir - 2500 x 1200 x 6 mm	072042101			
Sahara beige - 2500 x 1200 x 6 mm	072042041			
Concrete gris - 2500 x 1200 x 6 mm	072042021			
Pure blanc - 2500 x 1200 x 6 mm	072042011			
Flake white - 2500 x 1200 x 6 mm	608700047			
Flake lightgrey - 2500 x 1200 x 6 mm	608700049			
Flake grey - 2500 x 1200 x 6 mm	608700051			
Kit de montage Top Wall	076449017			✓
wedi 610 Colle polymère 310 ml*	076902002			✓

Top Wall

Habillage des murs XXL coordonné au receveur wedi

- Design moderne et intemporel
- Recoupable
- Entretien facile
- Mise en oeuvre simple et rapide
- 8 coloris disponibles
- Matière minérale
- Aspect pierre naturelle ou homogène
- Epaisseur 6 mm
- 2 largeurs : 900 et 1200 mm
- Sans joint



Colle polymère wedi 610

Kit de montage
Top Wall

* Nombre de cartouches wedi 610 nécessaires pour le collage du Top Wall sur le support :
largeur 900 mm : 1,5 cartouche - largeur 1200 mm : 1,7 cartouches

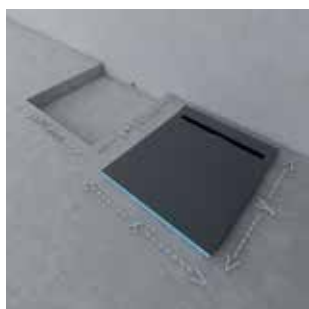

1/ Créer la réservation dans la chape.



2/ Pour une désolidarisation acoustique, poser la bande de rive et la coller avec wedi 610.



3/ Pour une réduction acoustique des bruits d'impact, découper et poser Nonstep ProS.



4/ Raccorder le corps du siphon à la tuyauterie.



5/ Pour un écoulement vertical, raccorder le siphon et combler l'espace vide avec du mortier de scellement.



6/ Combler la réservation avec du mortier chape.



7/ Bien tasser puis lisser à la hauteur adéquate.



8/ Visser l'écoulement sur la face arrière du receveur, à l'aide des 4 vis fournies.



9/ Encoller la sous-face du receveur de colle à carrelage de type C2 et le coller sur le support.



10/ Lester le receveur avec des cartons de carrelage (4 x 15 kgs).



11/ Les panneaux wedi permettent d'assurer une finition parfaite.



12/ Réaliser l'étanchéité des jonctions avec le kit d'étanchéité wedi Fundo.



13/ Les guides fournis permettent de garantir la bonne distance entre le canal d'écoulement et le carrelage.

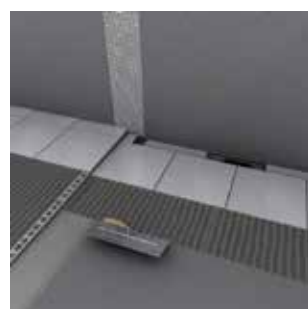

14/ Installer le(s) profilé(s) d'habillage de pente et carreler le receveur.



15/ Installer la tasse du siphon et l'élément anti-odeurs.



16/ Ajuster la barrette de finition à la hauteur appropriée à l'aide des écrous de réglage.



wedi France

Gerland Technopark
43 rue Saint Jean de Dieu
69007 Lyon, France

Téléphone +33 4 72 72 07 20
Téléfax +33 4 37 28 53 29

E-mail : wedi.france@wedi.fr
Site internet : www.wedi.net